

SURROUND

/



BRUGSANVISNING

harman/kardon
by HARMAN

/ VIGTIGE SIKKERHEDSANVISNINGER

Kontrollér netspændingen inden brug

Det trådløse HK Surround-hjemmebiografsystem er designet til brug med 100-240 volt, 50/60 Hz vekselstrøm. Tilslutning til en anden netspænding end den, dit produkt er beregnet til, kan medføre sikkerheds- og brandrisiko og kan beskadige enheden. Hvis du har spørgsmål vedrørende kravene til netspænding for netop din model eller vedrørende netspændingen i dit område, skal du kontakte forhandleren, inden enheden tilsluttes en stikkontakt.

Brug ikke forlængerledninger

Anvend kun det strømkabel, der fulgte med enheden, for at undgå sikkerhedsrisici. Vi anbefaler ikke brug af forlængerledninger sammen med dette produkt. Som med alle elektriske enheder må strømkabler ikke føres under gulvtæpper, og der må ikke placeres tunge genstande på dem. Beskadigede strømkabler skal udskiftes omgående af et autoriseret servicecenter med et kabel, der overholder fabriksspecifikationerne.

Håndter strømkablet forsigtigt

Når du tager strømkablet ud af en stikkontakt, skal du altid trække i stikket, aldrig i kablet.

Hvis du ikke har planer om at bruge din højttaler i en længere periode, skal du tage stikket ud af stikkontakten.

Undlad at åbne kabinettet

Der er ingen komponenter inde i produktet, som skal repareres af brugeren. Åbning af kabinettet kan medføre risiko for stød, og enhver ændring af produktet vil betyde, at din garanti bortfalder. Hvis der ved et uheld kommer vand ind i enheden, skal du omgående fjerne strømkablet og kontakte et autoriseret servicecenter.

/ INDHOLDSFORTEGNELSE

| | |
|--|----|
| VIGTIGE SIKKERHEDSANVISNINGER..... | 1 |
| INTRODUKTION | 3 |
| DET ER DER I ÆSKEN | 4 |
| PRODUKTOVERSIGT | 6 |
| INSTALLATION | 10 |
| FORBIND TIL TV'ET | 13 |
| FORBIND TIL ANDRE ENHEDER | 15 |
| POWER ON | 17 |
| FORBINDELSE TIL INTERNETTET..... | 19 |
| BRUG AF DIT SYSTEM..... | 21 |
| LYDINDSTILLINGER..... | 23 |
| INDSTILLINGER..... | 24 |
| SPECIFIKATIONER | 26 |
| FEJLFINDING..... | 28 |
| MEDDELELSE OM LICENSERING AF OPEN SOURCE | 30 |
| LICENSE..... | 31 |

/ INTRODUKTION

Denne brugsanvisning indeholder information om det trådløse HK Surround-hjemmebiografsystem. Vi opfordrer dig til at bruge nogle få minutter på at læse brugsanvisningen, som beskriver produkterne og giver en trin for trin-vejledning til opsætningen, så du kommer hurtigt i gang. Læs, og forstå alle sikkerhedsanvisningerne, før du bruger dit produkt.

Streamingboksen kan have en vigtig tilgængelig softwareopdatering. Følg instruktionerne for at forbinde produktet til wi-fi, så du er sikker på, at dit produkt har de nyeste softwareopdateringer.

Design og specifikationer kan ændres uden forudgående varsel.

Hvis du har spørgsmål om disse produkter, deres installation eller betjening, bedes du kontakte din Harman Kardon-forhandler eller kundeservice. Du kan også besøge os på www.harmankardon.com

/ DET ER DER I ÆSKEN

Pak forsigtigt æsken ud, og kontrollér, at de følgende dele medfølger. Hvis en del er beskadiget, må du ikke bruge den. Kontakt i stedet din Harman Kardon-forhandler eller kundeservice.

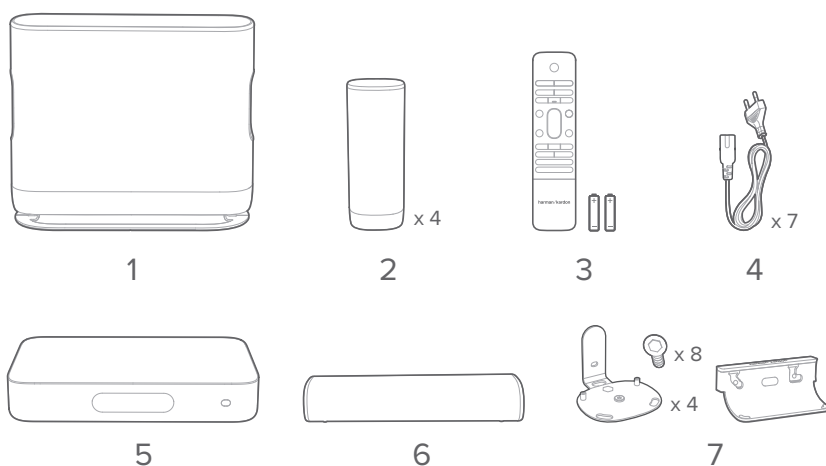

1. Subwoofer
2. Satellithøjtalere
3. Fjernbetjening (med 2 AAA-batterier)
4. Strømkabler*
5. Streamingboks
6. Centerhøjtaler
7. Vægmonteringsbeslag

* Mængden af strømkabler og stiktyper afhænger af området.

Indsæt batterier, før du benytter fjernbetjeningen (2 x AAA-batterier)

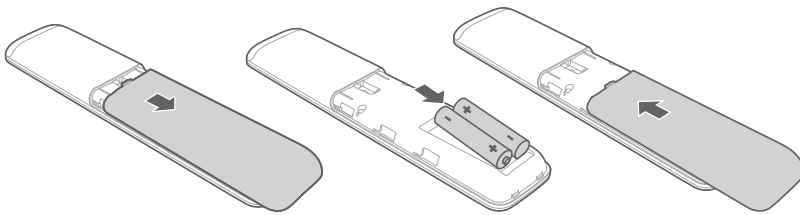

Skub batteridækslet i retning af pilen, indtil det er taget helt af. Indsæt to AAA-batterier (1,5 V), som er vendt, så deres polaritet er korrekt. Skub batteridækslet tilbage, så det er lukket.





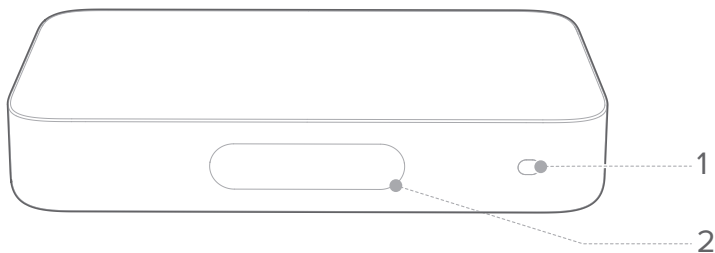

/ PRODUKTOVERSIGT

Frontpanel på streamingboksen



1. Infrarød (IR) sensor

2. Berøringskærm

- : Wi-fi-signalindikator.
- : Tryk for at streame musik fra Chromecast.
- : Tryk for at opstille surroundsoundsystemet.
- : Tryk for at vælge kilde (Bluetooth/Aux/HDMI/Optical).
- : Tryk for at tilpasse lydindstillinger.
- : Tryk for at tilpasse generelle indstillinger.
- : Tryk for at tjekke systeminformationerne for dette produkt.

Bagpanel på streamingboksen

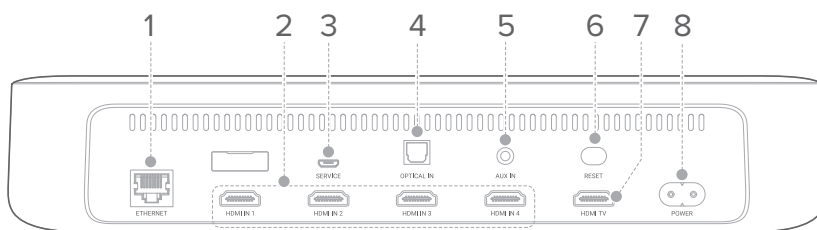

1. ETHERNET

- Forbind til internettet (RJ45-stik).

2. HDMI IN 1 / HDMI IN 2 / HDMI IN 3 / HDMI IN 4

- Forbind til en HDMI-udgang på en digital enhed.

3. SERVICE (kun for teknisk personale)

4. OPTICAL IN

- Forbind til en optisk lydudgang på dit TV eller en digital enhed.

5. AUX-IN

- Forbind til en lydenhed (3,5 mm stik).

6. RESET

- Tryk på knappen og hold nede i 5 sekunder for at gendanne fabriksindstillingerne.

7. HDMI TV

- Forbind til HDMI (ARC)-indgangen på dit TV.

8. POWER

- Forbind til strømforsyningen.

Fjernbetjening

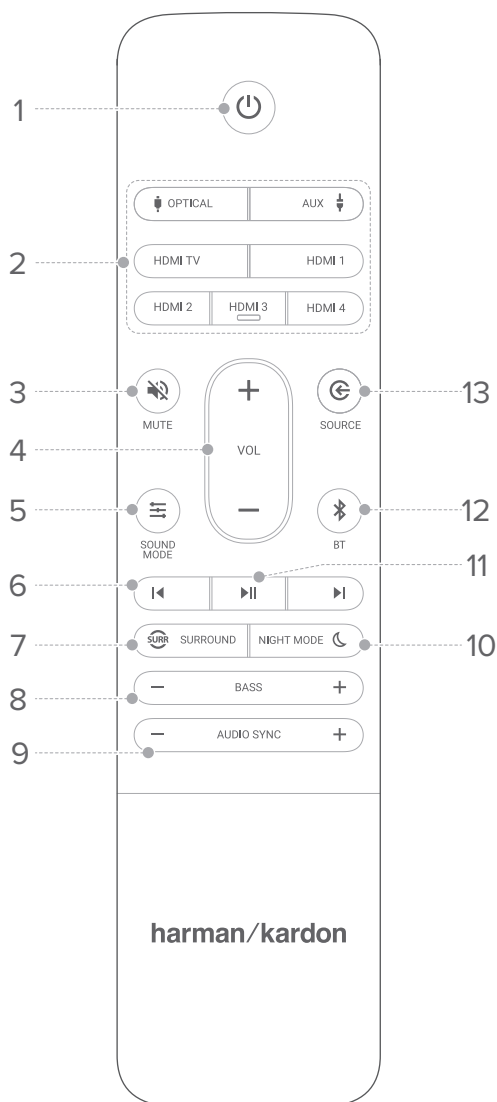

1. (Power)

- Tænd, eller skift til standby.

2. Kildezone

- Vælg en indgangskilde: **OPTICAL / AUX / HDMI TV / HDMI 1 / HDMI 2 / HDMI 3 / HDMI 4.**

3. MUTE

- Sluk, eller tænd for lyden.

4. VOL + / -

- Skru op eller ned for lydstyrken.
- Tryk, og hold inde, hvis du kontinuerligt vil skrue op eller ned for lyden.

5. SOUND MODE

- Åbn, eller luk lydindstillingerne (**Standard / Music / Voice / Movie / Personal**);
- Tryk, og hold inde for at nulstille personlig lydindstilling.

6.

- Vælg forrige eller næste nummer ved afspilning med Chromecast eller Bluetooth.

7. SURROUND

- Tænd, og sluk for surroundlydeffekten.

8. BAS - / +

- Skru ned eller op for bassen.

9. AUDIO SYNC - / +

- Sænk, eller hæv lydssynkroniseringsforsinkelsen, hvis lyden ikke er korrekt synkroniseret med billedet.

10. NIGHT MODE

- Tænd, eller sluk nattilstand (Dynamic Range Control) for lydspor med Dolby Digital og DTS.

11.

- Starter og sætter afspilning på pause fra Chromecast eller Bluetooth.

12. BT

- Tryk for at gå i Bluetooth-parringstilstand.
- Tryk, og hold inde i 3 sekunder, for at parre med en ny enhed.

13. SOURCE

- Skift til shuffle-tilstand (bland): **HDMI OUT (TV ARC) / HDMI 1 / HDMI 2 / HDMI 3 / HDMI 4 / Optical / AUX / Bluetooth.**

/ INSTALLATION

BEMÆRKNINGER

- For at undgå trådløs interferens skal du holde andre trådløse enheder 5 meter væk fra streamingboksen.
- Sørg for, at der er stikkontakter i nærheden.

Højtalernes placering er vigtig for opsætningen af dit trådløse hjemmebiografsystem.

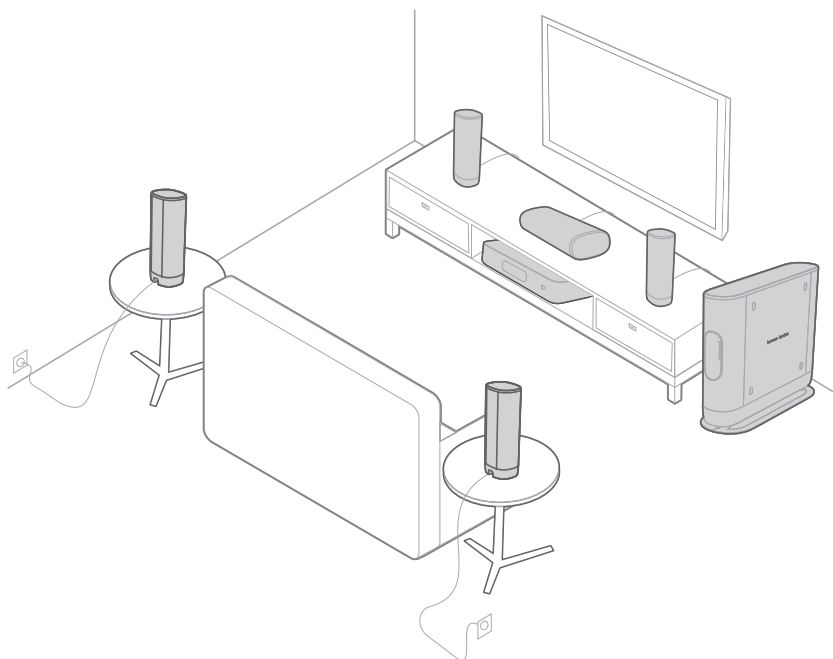

- 1) Placér streamingboksen i nærheden af dit TV. Placér ikke andet oven på streamingboksen.
- 2) Placér centerhøjtaleren, eller monter den på væggen, under dit TV, direkte foran din sidde-position.

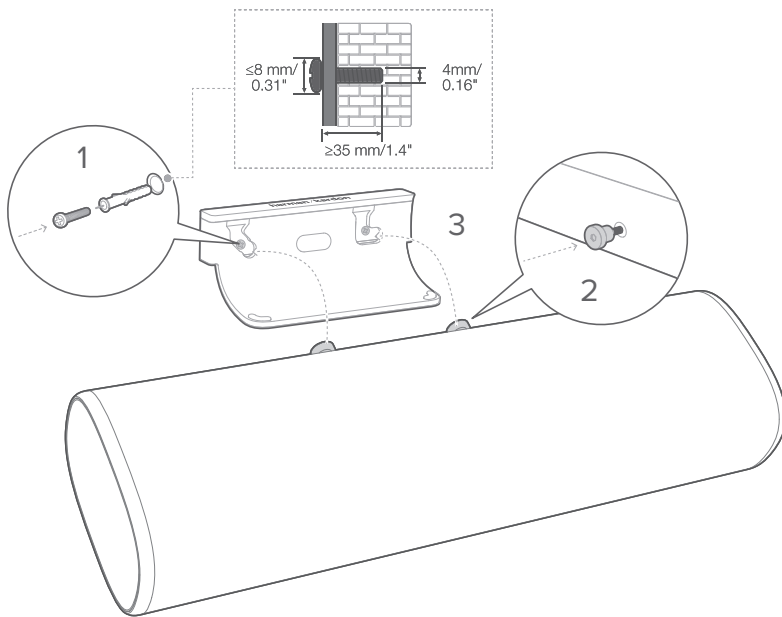

- 3) Placér de to forreste højttalere henholdsvis til venstre og højre for centerhøjttaleren.
- 4) Placér de to bagerste højttalerne bag din sidde-position. For at få den bedste lyd kvalitet skal du montere dem på væggen eller hæve dem ved brug af stativer (medfølger ikke).

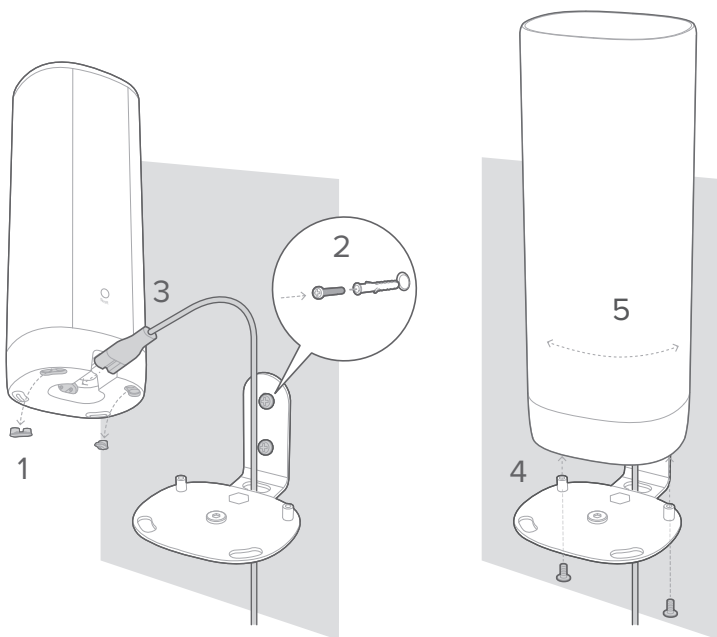

- 5) Placér subwooferen mindst 1 meter til venstre eller højre for TV'et. Der skal være en afstand på omkring 10 centimeter til væggen.

ADVARSEL:

- Før du monterer en højttaler på væggen, skal du sikre, at væggen kan bære højttalerens vægt.
- Installér kun på en lodret væg.
- Undgå vægmontering på steder med høj temperatur eller luftfugtighed.
- Sørg for, at produktet er slukket og stikket taget ud, før du installerer det. Ellers kan det forårsage elektrisk stød.
- Før du flytter eller installerer produktet, skal du sikre, at det ikke er tændt eller forbundet.

/ FORBIND TIL TV'ET

BEMÆRKNINGER

- Hvis du kun vil høre lyden fra det trådløse hjemmebiografsystem, skal du justere lydindstillingerne på dit TV, så det bruger eksterne højttalere og deaktiverer de indbyggede højttalere.
- Før du opsætter eller ændrer forbindelserne, skal du sikre, at alle enheder er frakoblet stikkontakten.

HDMI (anbefales)

- 1) Sæt et HDMI-kabel fra **HDMI OUT (TV ARC)**-stikket på bagsiden af streamingboksen til **HDMI IN (ARC)**-stikket på dit TV.
- 2) Tryk på **HDMI ARC** på berøringsskærmen, eller tryk på **HDMI OUT (TV ARC)**-knappen på fjernbetjeningen for at vælge **TV ARC**-tilstand.

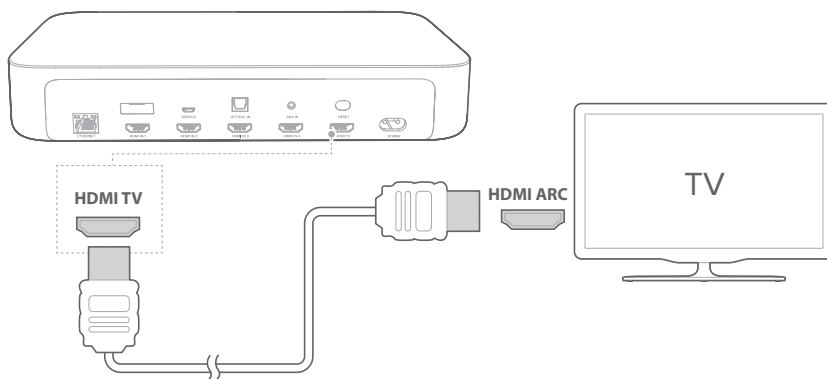

BEMÆRKNINGER

- En HDMI-forbindelse overfører digital lyd og video gennem et enkelt stik. Dette er den bedste løsning til at forbinde dit trådløse hjemmebiografssystem.
- Hvis dit TV har et HDMI ARC-stik, kan du høre TV-lyd gennem dit trådløse hjemmebiografssystem via et enkelt HDMI-kabel.
- Denne HDMI-forbindelse er påkrævet, hvis du har tænkt dig at forbinde andre video-enheder til indgangene på din streamingboks for at vise dem på dit TV.
- Tænd for brug af HDMI-CEC på dit TV. HDMI-CEC er en funktion, hvor CEC-kompatible enheder, der er forbundet via HDMI, bliver kontrolleret af en enkelt fjernbetjening, såsom regulering af lydstyrke på både TV og det trådløse hjemmebiografssystem. Se i brugervejledningen til dit TV for mere information.

Optisk

BEMÆRK

- Husk at fjerne beskyttelseshætten fra begge ender af det optiske kabel.
- 1) Tilslut **OPTICAL IN**-stikket til streamingboksen til **OPTICAL OUT**-stikket på dit TV med et digitalt optisk kabel (sælges separat).
 - 2) Tryk på **OPTICAL IN** på berøringsskærmen, eller tryk på **OPTICAL**-knappen på fjernbetjeningen for at vælge tilstanden **OPTICAL**.

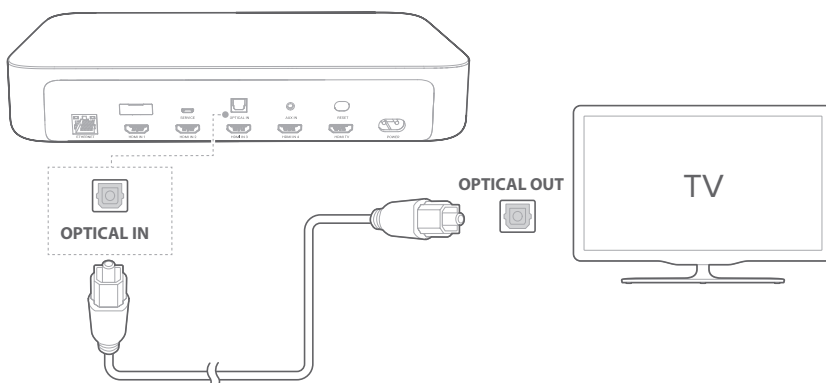

FORBIND TIL ANDRE ENHEDER

HDMI (anbefales)

Forbind en digital enhed såsom en TV-boks, en DVD/Blu-ray-afspiller eller en spilkonsol til dit system med en enkelt HDMI-forbindelse.

- 1) Sæt et HDMI-kabel (sælges separat) fra **HDMI IN**-stikket på bagsiden af streamingboksen til **HDMI OUT**-stikket på din digitale enhed.
- 2) Tryk på **HDMI IN 1 / HDMI IN 2 / HDMI IN 3 / HDMI IN 4** på berøringsskærmen, eller tryk på **HDMI IN 1 / HDMI IN 2 / HDMI IN 3 / HDMI IN 4**-knappen på fjernbetjeningen for at vælge **HDMI**-tilstand.

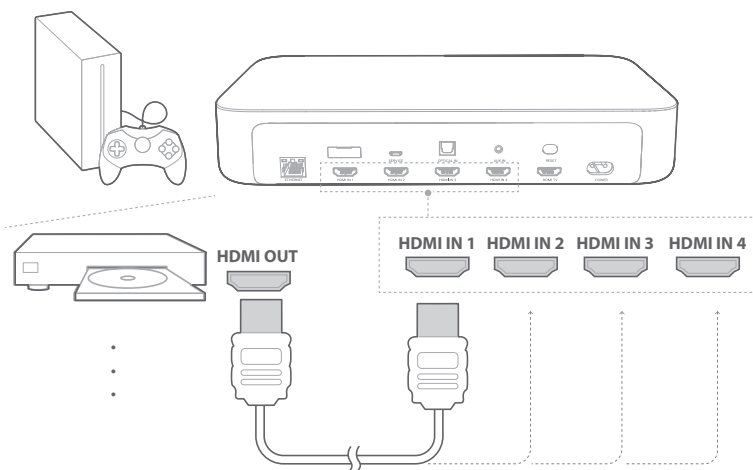

BEMÆRK

- Brug altid High-Speed (type 2)-HDMI-kabler for den bedste ydeevne. Se specifikationerne for dit HDMI-kabel for mere information.

Optisk eller analog

- 1) [urn:oasis:names:tc:xliff:document:1.2http://www.gs4tr.org/schema/xliff-ext](http://www.gs4tr.org/schema/xliff-ext)Forbind stikket **OPTICAL IN** eller **AUX IN** på streamingboksen til stikket **OPTICAL OUT** eller **AUDIO OUT** på kildeenheden med et optisk kabel (sælges separat) eller et 3,5 mm lyd-kabel (sælges separat).
- 2) Tryk på **OPTICAL IN** eller **AUX** på berøringskærmen, eller tryk på knappen **OPTICAL** eller **AUX** på fjernbetjeningen for at vælge tilstanden **OPTICAL** eller **AUX**.

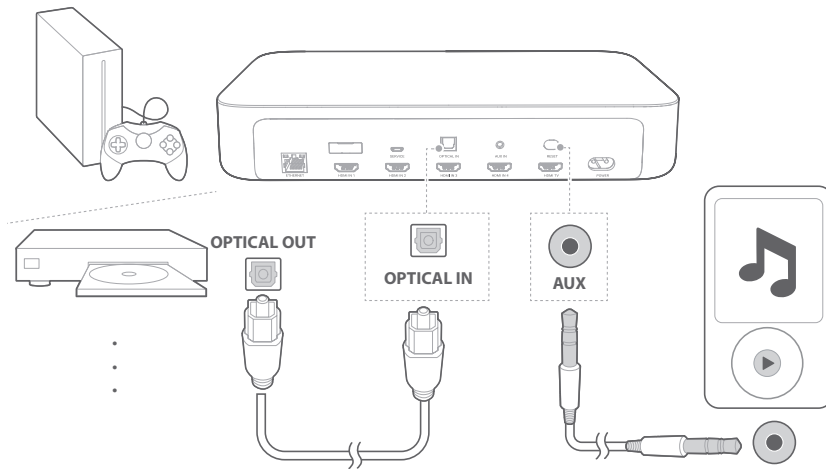

/ POWER ON

BEMÆRKNINGER

- Brug kun det medfølgende strøm kabel.
- Før du tilslutter strømledningerne, skal du sikre dig, at alle andre forbindelser er korrekt udført.
- Når du tager strømstikket ud, så træk altid i stikket, aldrig i kablet.
- Forbind ikke dette produkt eller andre komponenter til stikkontakten, før alle forbindelser mellem komponenterne er udført.

- 1) For at gennemføre en systemopsætning skal du sørge for, at alle enheder er tændt og placeret korrekt.

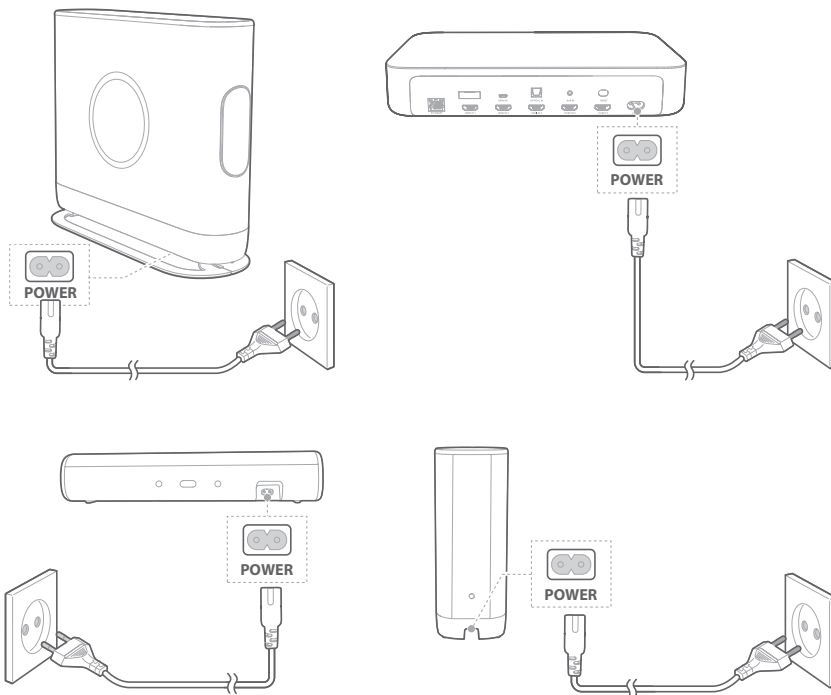

- 2) Kontrollér højttalernes placering efter instruktionerne på berøringsskærmen på streamingboksen.

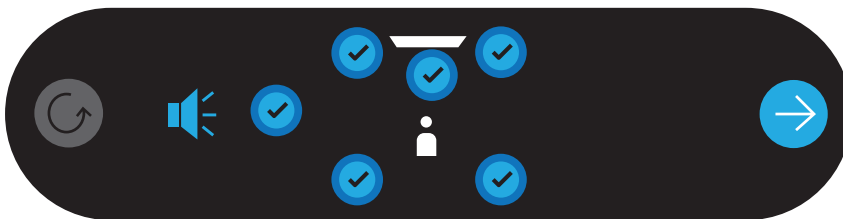

- 3) Du vil blive bedt om at installere Google Home-appen på din enhed for at opsætte dette system.

LED-indikatorer på højttalerne

- ● **Slukket:** Working / Power off
- ○ **Hvid (blinker langsomt):** Connecting / Reset
- ⦿ **Hvid (hurtigt blink):** Alvorlig fejl
- ○ **Hvid (konstant):** Tilsluttet

/ FORBINDELSE TIL INTERNETTET

Dit system skal forbindes til internettet (wi-fi eller ethernet-kabel) med Google Home-appen.

BEMÆRK:

- Hvis du vil benytte internet med ethernet-kabel, skal du forbinde ethernet-kablet, før du tilslutter strømstikket.

- 1) Hent Google Home-appen på din smartphone eller tablet.
- 2) Tænd for dit system.
- 3) Åbn Google Home-appen, og indstil dit system som forklaret i appen. Følg altid anvisningerne i appen for at gennemføre internet-opsætningen.
- 4) Log på med din Google-konto. Hvis du ikke har en Google-konto, skal du oprette en ny.

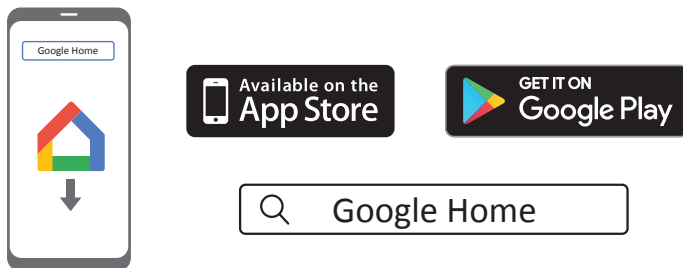

* Hold mindst 5 meters afstand mellem streamingboksen og din wi-fi-router for at undgå forstyrrelser.



BEMÆRKNINGER

- Hvis du støder på problemer ved opsætningen, så sørg for, at Bluetooth og lokationstjenesterne på din smartphone eller tablet er aktiveret.
- Du kan omdøbe systemet i din Google Home-app. Enhedens navn forbliver det samme under Bluetooth-enheds-genkendelse og Chromecast-streaming.
- Når streamingboksen er forbundet til internettet, vil den modtage periodiske opdateringer for at forbedre ydelsen. Denne opdatering kan tage et par minutter at gennemføre.

/ BRUG AF DIT SYSTEM

Afspil musik med Chromecast

Med Chromecast Built-in kan du streame musik, sange, podcasts og playlister fra mere end 300 musik-apps til dit system bare ved at trykke på **CAST**-knappen.



- 1) Kør den Chromecast-aktiverede app på din smartphone eller tablet.
- 2) Tryk på  **CAST**-ikonet i appen, og vælg systemet.
- 3) Tryk på **“Play”** i appen.

BEMÆRKNINGER

- Navnet på dette produkt vælges under wi-fi-opsætningen.
- Dette system understøtter streaming af lyd, men ikke video.

Afspil musik via Bluetooth

Du kan bruge dit system som ekstern højttaler til din Bluetooth-aktiverede smartphone eller tablet.

- 1) Tryk på -knappen på fjernbetjeningen, eller tryk på  på berøringsskærmen på streamingboksen for at vælge Bluetooth-parringstilstand.
→ <urn:oasis:names:tc:xliff:document:1.2http://www.gs4tr.org/schema/xliff-ext>Den hvide cirkel under -ikonet vil blinke i de 10 sekunder, det tager at tilslutte igen, eller indtil der er opnået forbindelse.
- 2) På din smartphone eller tablet skal du vælge **“HK SURROUND”** for at forbinde. Du hører en parringstone, når den er forbundet.
→ Når musikken afspilles, vil sangens titel og kunstner rulle over berøringsskærmen.

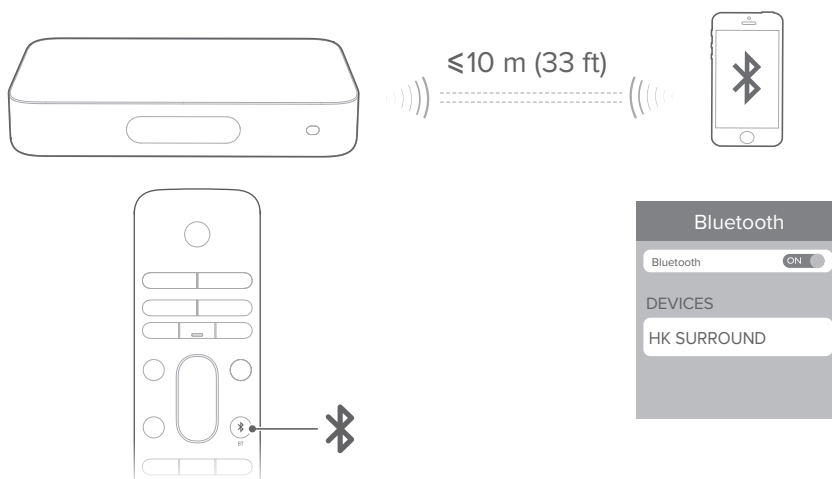

BEMÆRKNINGER

- Hvis du allerede har forbundet streamingboksen til wi-fi, og ændret enhedens navn, skal du vælge det nye enhedsnavn.
- Vælg en anden kilde, hvis du vil forlade Bluetooth-tilstand.
- For at afbryde forbindelsen og parre med en anden enhed skal du trykke på  på fjernbetjeningen eller på berøringskærmen og holde den inde i 3 sekunder.
- Systemet slukker automatisk efter 20 minutters inaktivitet.
- Bluetooth-ydelsen kan påvirkes af afstanden mellem dette produkt og din Bluetooth-enhed samt af forhold i omgivelserne.
- Der bør højst være 10 meters afstand mellem streamingboksen og din Bluetooth-enhed for at undgå afbrydelser.

Afspilningskontroller

- **||**: Start, sæt på pause, eller genoptag afspilning.
- **◀/▶**: Gå til forrige/næste sang.

/ LYDINDSTILLINGER

Dette afsnit hjælper dig med at vælge den ideelle lyd til din video eller musik.

Volumen

Du kan justere lydstyrken på to forskellige måder, når du afspiller musik.

- Tryk på **VOL - / +**-knappen på fjernbetjeningen.
- Justér lydstyrken via Google Home-appen på din smartphone eller tablet.

For at slukke for lyden på systemet kan du trykke på **MUTE** på fjernbetjeningen. Tryk igen, eller juster lydstyrken, for at tænde for lyden igen.

Synkronisér video og lyd

[urn:oasis:names:tc:xliff:document:1.2http://www.gs4tr.org/schema/xliff-ext](http://www.gs4tr.org/schema/xliff-ext)Hvis lyd og billede ikke er synkroniseret, kan du trykke på **AUDIO SYNC +/-** på fjernbetjeningen, eller trykke på **“Speaker Setup” > “Lipsync delay”** på berøringsskærmen for at forsinke lyden, så den passer til videoen.

/ INDSTILLINGER

Skærmens lysniveau

Tryk på **Options** > **Brightness**, og træk forsigtigt i bjælken for at justere lysniveauet på din berøringsskærm.

Opgradering af software

Softwaren på dit system opgraderes automatisk til den nyeste version, når højttaleren er forbundet til internettet via et wi-fi-netværk eller en ethernet-forbindelse.

Gendan fabriksindstillingerne

Sådan gendannes standardindstillingerne fra fabrikken:

- Tryk på **Options** > **Factory Reset** på berøringsskærmen; eller
- tryk på **RESET**-knappen på bagsiden af streamingboksen og hold den inde i 5 sekunder.

Når gendannelsen af fabriksindstillingerne er afsluttet, vil streamingboksen automatisk slukke og genstarte. Al gemt information vil blive slettet.

Systeminformation

Tryk på **System info** på berøringsskærmen for at se systeminformation:

- **Land:** Land og sprog.
- **Netværk:** Netværkets SSID, signalstyrke og wi-fi-adresse.
- **Om:** Model og navn.
- **Software-version:** Software-version og dato for seneste opdatering.

Rengøring og vedligeholdelse

For at holde overfladen af dit trådløse hjemmebiografsystem ren skal du først trække strømkablet ud af højttaleren og dernæst tørre overfladerne forsigtigt med en ren, blød klud.

/ SPECIFIKATIONER

Generelt

- Strømforsyning: 100 - 240 V ~ 50/60 Hz
- Samlet udgangstrøm: 370 W RMS
- Frekvensområde: 20 Hz - 20 KHz
- Udgangseffekt for centerhøjtaler: 50 W RMS
- Enheder i centerhøjtaler: 1,25" (diskant) + (bas)
- Udgangseffekt for satellithøjtalere: 4 x 50 W RMS
- Enheder i satellithøjtalere: 4 x 1,25" (diskant) + 2 x 3" (bas)
- Udgangseffekt for subwoofer: 120 W RMS
- Størrelse af subwooferenhed: 7"
- Batterier til fjernbetjening: 2 x AAA-R03-1.5 V
- Driftstemperatur: 0 - 45 °C

Streamingboks

- Bluetooth-version: 4.2
- Frekvensområde for Bluetooth-sender: 2402 - 2480 MHz
- Bluetooth-sendeeffekt: <10 dBm
- Bluetooth-sendermodulation: GFSK, $\pi/4$ -DQPSK, 8-DPSK
- Trådløst netværk: 802,11 a/b/g/n/ac (2,4 GHz / 5 GHz)
- 2,4G wi-fi-senders frekvensområde: 2412 - 2472 MHz (2,4 GHz ISM bånd, USA 11 kanaler, Europa og andre 13 kanaler)
- 2,4G wi-fi-sendereffekt: < 20 dBm
- 2,4G wi-fi-modulation: DBPSK, DQPSK, CCK, PSK, BPSK, 16QAM, 64QAM
- 5G wi-fi-sendereffekt: < 23 dBm

- 5G wi-fi-modulation: QPSK, BPSK, 16QAM, 64QAM, 256QAM
- 5G wi-fi-senders frekvensområde: 5,15 - 5,35 GHz, 5,470 - 5,725 GHz, 5,725 - 5,825 GHz
- 5G WISA-sendereffekt: < 14 dBm
- 5G WISA-modulation: OFDM, BPSK, QPSK, 16QAM
- 5G WISA-senders frekvensområde: 5,15 - 5,35 GHz, 5,470 - 5,725 GHz, 5,725 - 5,825 GHz
- Strømforbrug i dvaletilstand: < 2,0 watt

Centerhøjtaler/satellithøjtaler/subwoofer

- 5G WISA-sendereffekt: < 14 dBm
- 5G WISA-modulation: OFDM, BPSK, QPSK, 16QAM
- 5G WISA-senders frekvensområde: 5,15 - 5,35 GHz, 5,470 - 5,725 GHz, 5,725 - 5,825 GHz
- Strømforbrug i dvaletilstand: < 2,0 watt

/ FEJLFINDING

Forsøg aldrig at reparere produktet selv. Hvis du har problemer med at bruge produktet, så tjek følgende, før du kontakter vores kundeservice.

Lyd

Ingen lyd fra systemet.

- Sørg for, at der ikke er slukket for systemet.
- Sørg for, at alle højttalere er tændt og korrekt parret.
- Sørg for at vælge den korrekte lydindgangskilde.

Forvrænget lyd eller ekko.

- Hvis du afspiller lyd fra TV'et gennem systemet, skal du sørge for, at lyden fra TV'et er slået fra.

Lyd og video er ikke synkroniseret.

- Tryk på **AUDIO SYNC +/-** for at synkronisere.

Bluetooth

En enhed kan ikke forbindes til streamingboksen.

- Tjek, om du har aktiveret Bluetooth-funktionen på din enhed.
- Systemet er allerede forbundet til en anden Bluetooth-enhed. [urn:oasis:names:tc:xliff:document:1.2http://www.gs4tr.org/schema/xliff-ext](http://www.gs4tr.org/schema/xliff-ext) Tryk på **⌘** på fjernbetjeningen, og hold den inde i 3 sekunder, for at afbryde og parre med en ny enhed.

Dårlig lyd kvalitet fra en forbundet Bluetooth-enhed.

- Bluetooth-modtagelsen er dårlig. Flyt enheden tættere på streamingboksen, eller fjern forhindringer mellem dem.

Internet

Kunne ikke forbinde til mit wi-fi-netværk.

- Kontroller, om din router fungerer.
- Følg anvisningerne i Google Home-appen for at gennemføre wi-fi-opsætningen.
- Sørg for, at du har valgt det rigtige netværk og indtastet den korrekte adgangskode.
- Sørg for, at din router eller modem er tændt og inden for rækkevidde.
- Sørg for, at dit system er forbundet til samme trådløse netværk som din smartphone eller tablet.

Google Home-appen kan ikke finde enheden.

- Sørg for, at dit system er tændt.
- Sørg for, at dit netværk (wi-fi eller ethernet) fungerer korrekt.
- Sørg for, at din router eller dit modem er tændt og inden for rækkevidde.



MEDDELELSE OM LICENSERING AF OPEN SOURCE

Dette produkt indeholder open source software. For at gøre det nemmere for dig er kildekoden og andre relevante instrukser for software licenseret under GPL også tilgængelige på <http://www.harman.com/opensource>. Du kan også få disse oplysninger ved at kontakte os på OpenSourceSupport@Harman.com

/ LICENSE



Wi-Fi CERTIFIED-logoet er et certificeret mærke, tilhørende Wi-Fi Alliance.



Oplysninger om DTS-patenter findes på <http://patents.dts.com>. Fremstillet under licens fra DTS, Inc. DTS, the Symbol, DTS og the Symbol samlet, og Digital Surround er registrerede varemærker eller varemærker tilhørende DTS, Inc. i USA og/eller andre lande. © DTS, Inc. Alle rettigheder forbeholdt.



Produceret under licens fra Dolby Laboratories. Dolby, Dolby Audio og dobbelt D-symbolet er varemærker tilhørende Dolby Laboratories.



Bluetooth®-ordmærket og -logoet er registrerede varemærker ejet af Bluetooth SIG, Inc., og enhver brug af sådanne mærker af HARMAN International Industries, Incorporated, er under licens. Andre varemærker og varenavne tilhører de respektive ejere.



Begreberne HDMI, HDMI High-Definition Multimedia Interface og HDMI-logoet er varemærker eller registrerede varemærker tilhørende HDMI Licensing Administrator, Inc.



Chromecast Built-in, Google Play, Google Play-logoet er varemærker tilhørende Google LLC.

harman / kardon[®]
by HARMAN